

AUTOMATIZACE DOPRAVNÍKOVÉ SYSTÉMY

T M T a.s. Chrudim

www.tmt.cz

tmt

O SPOLEČNOSTI

Český výrobce a dodavatel automatizovaných dopravníkových systémů,
robotizovaných pracovišť, výrobních a montážních linek.

Systemový integrátor.

- 35 let zkušeností
- Od 2005 robotizace
- > 7 000 projektů po celém světě
- ≈ 200 zaměstnanců
 - ½ konstrukce, obchod, administrace
 - ½ výrobní a montážní týmy

Vznik společnosti 3. 1. 1991



JSME DRŽITELEM BRONZOVÉ MEDAILE



T M T a.s. Chrudim získala v r. 2024 certifikát pro bezpečnost informací TISAX®.

Tato certifikace řadí TMT mezi důvěryhodné partnery, kteří **splňují** přísné požadavky automobilového průmyslu na ochranu citlivých dat.

T M T a.s. Chrudim byla v rámci hodnocení nezávislé ratingové agentury EcoVadis v září 2025 **oceněna bronzovou medailí**.

EcoVadis hodnotí **21 kritérií ve 4 oblastech**:

- Životní prostředí
- Dodržování pracovních a lidských práv
- Etika ve vztazích se zákazníky a dodavateli
- Udržitelný nákup



VŠECHNY FÁZE PROJEKTU



- Projekce, konstrukce
- Výroba strojní/elektro
- Testování & FAT
- Montáž, zprovoznění
- Zaškolení, předání
- Servis



PROJEKCE A KONSTRUKCE STROJNÍ

Tvoříme zkušený tým s mnohaletými zkušenostmi.
Umíme hledat **efektivní a ekonomicky výhodná řešení.**

Při práci **využíváme nejnovějších technologií** a moderních programátorských a konstrukčních systémů.

- Progresivní AutoCAD technologie
- 3D CREO Parametric
- Software DEMO 3D

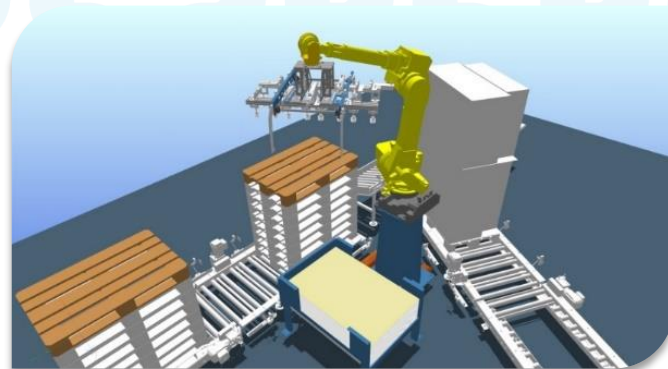
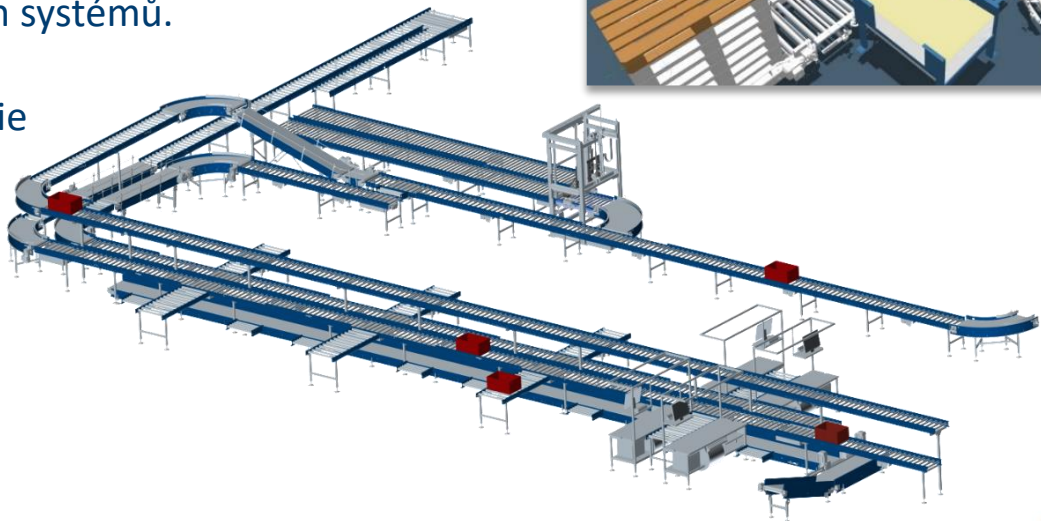

PROJEKCE - ELEKTRO

SW vývojové programy:

- EPLAN Electric P8 (EPLAN Platforma 2023)
- Siemens NX - Mechatronics Concept Designer
- Roboguide – FANUC
- Stäubli Robotics Suite
- ABB RobotStudio

Řídicí systémy:

- Siemens: S7 1500, 1200, 300, 400, Sinumerik
- Allen-Bradley: CompactLogix, ControlLogix, MicroLogix, SLC 500
- Omron, Beckhoff

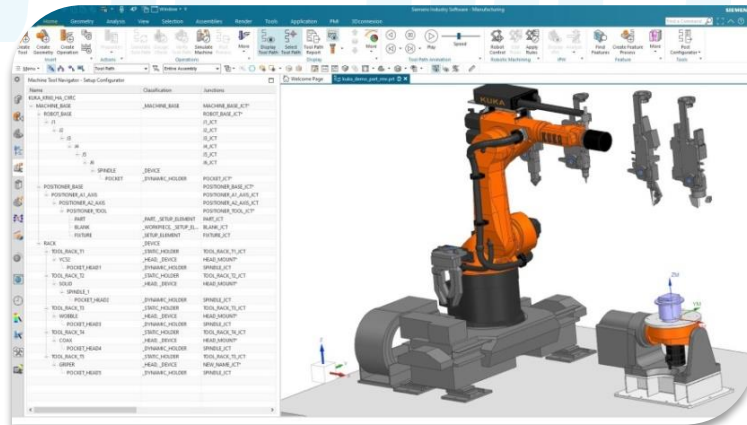

Softwarové vybavení pro PLC a operátorské panely:

- Siemens
 - SIMATIC WinCC, WinCC advanced, flexible, unified
 - TIA PORTAL
- Allen-Bradley: studio 5000
- PROMOTIC, WinCC - vizualizační systém

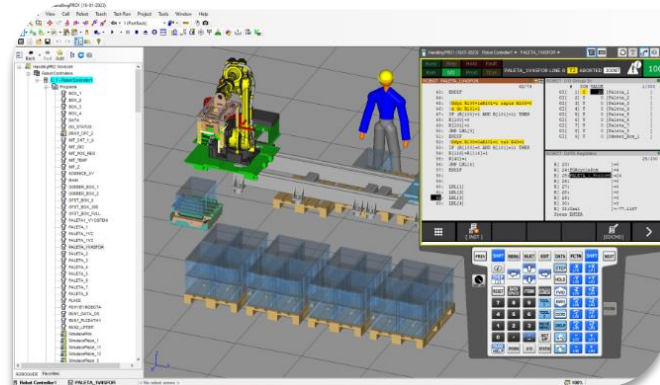

VLASTNÍ SILNÉ VÝROBNÍ ZÁZEMÍ - 40 000 m²

- Zámečnicko-svářečské haly a provozy
- Obrobný
- Lakovna s meziskladovací a expediční halou
- Montážní a zkušební haly
- Realizační dílna elektro – výroba elektrorozvaděčů

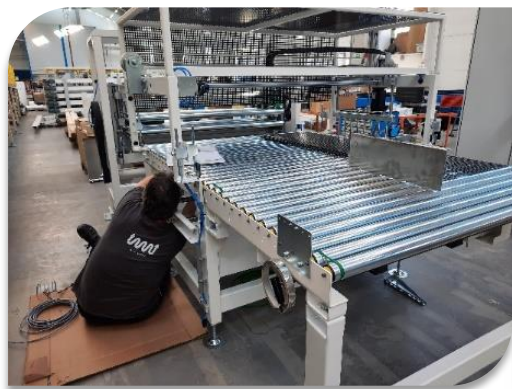

MODERNÍ MONTÁŽNÍ HALA - 1 728 m²

- Jeřáby s nosností 5 tun
- Montáž
- Testování

Zařízení je připraveno a zabaleno pro přepravu k zákazníkovi, případně předem zprovozněno pro FAT testování, při němž se kontroluje funkčnost, kvalita a plynulý chod zařízení.



MODERNIZACE AREÁLU - 2024

Rekonstruovaná a rozšířená svařovna

- Dělení a svařování metodami MIG/MAG a TIG.
- Nové moderní prostory poskytují komfortní zázemí pro naše zaměstnance.
- Rozšíření našich výrobních kapacit.



Celková zastavěná
plocha 837 m².



Fotovoltaická elektrárna (FVE)

- Snížili jsme ekologickou zátěž.
- Instalace FVE výrazně přispívá k udržitelnému provozu a ochraně životního prostředí.

OBOROVÁ ŘEŠENÍ

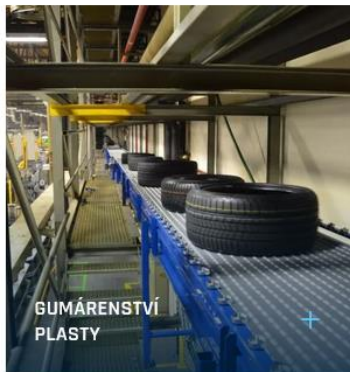

DOPRAVNÍKOVÉ LINKY - PRVKY

- Válečkové, pásové, řetězové dopravníky ...
- Stohovače/destohovače
- Odbočky, zatáčky
- Kolejové vozíky
- Sortery, skluzu
- Sklopky
- Zdvíže

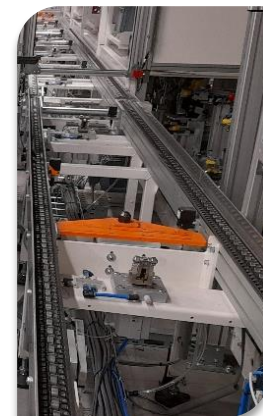
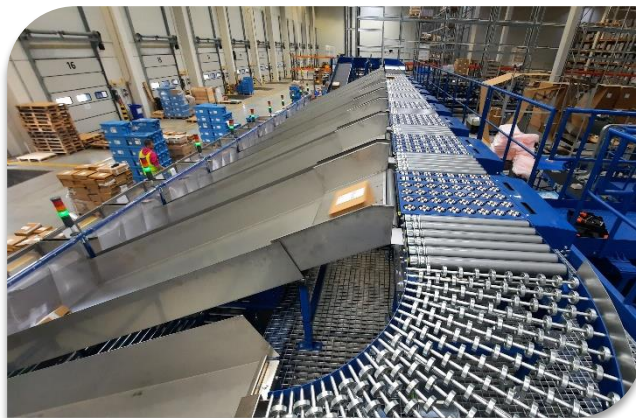

ROBOTIZOVANÁ PRACOVNÍŠTĚ

- Fanuc, Stäubli, Kuka, ABB
- Gripper/uchopovač
- Programování
- Stojan / 7-má osa

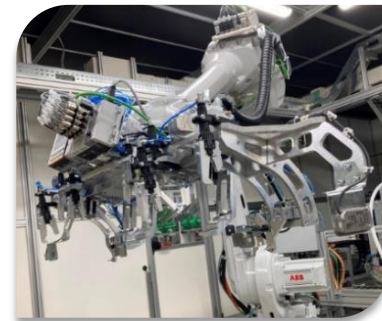

OCELOVÉ KONSTRUKCE

- Tunely mezi budovami
- Přechodové můstky
- Pochozí plošiny
- Podesty
- Schody

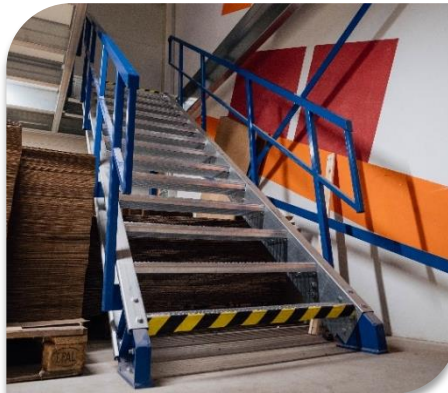

INTEGRACE ZAŘÍZENÍ

- AMR, AGV vozíky
- Ovinovačky
- Páskovačky
- Zakladače
- Sortery
- Case erektoři (stavěče krabic)
- Mobilní dopravníky
- Požární prostupy
- Skenovací brány
- Váhy, měřiče
- Výtahy



INTEGRACE AGV/AMR PLATFORMY



Mobilní robotická platforma s nosností 3 tuny.

- nerezové mobilní silo (zásobník)



Mobilní robotická platforma s nosností 6 tun.

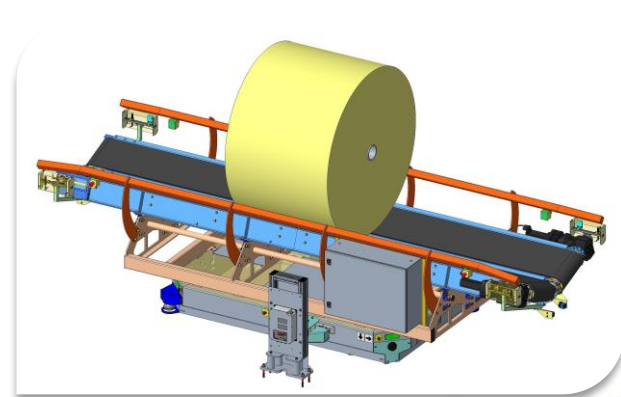

DOPRAVNÍKOVÉ LINKY



ROBOTICKÁ PALETIZACE - DOPRAVA PALET

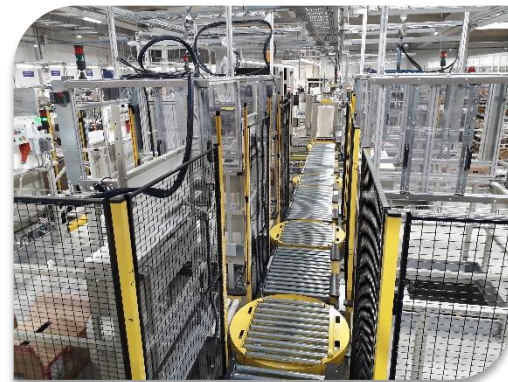
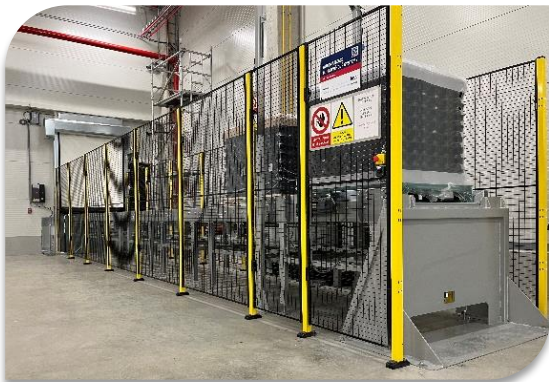
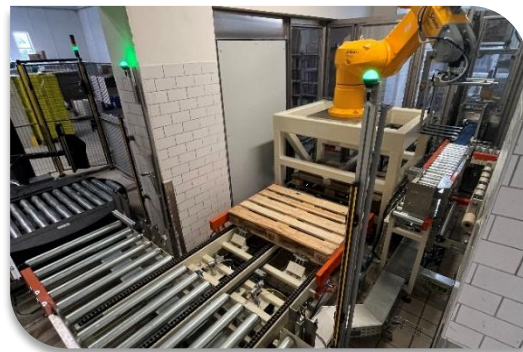

DOPRAVNÍKOVÉ MOSTY

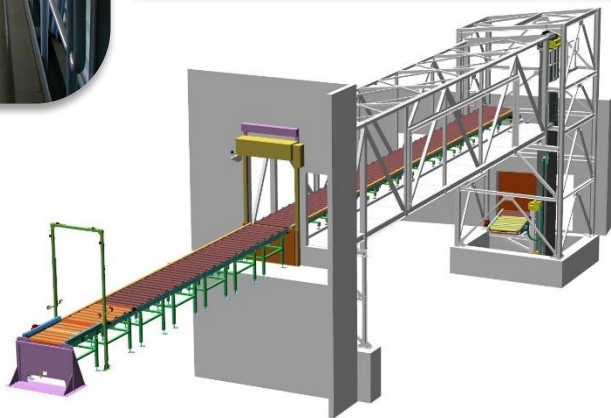
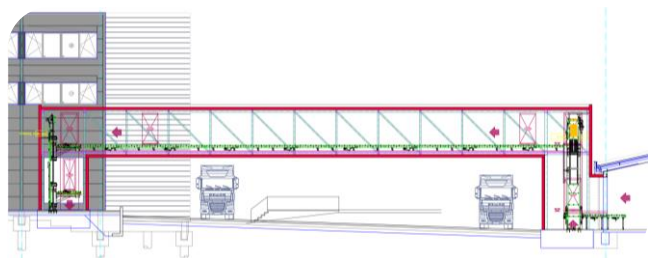
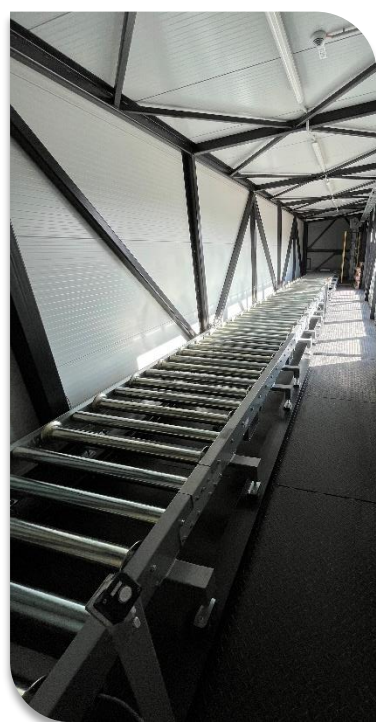

DĚKUJEME ZA POZORNOST



+ 420 469 606 111 - ústředna
+ 420 469 606 127 - obchodní oddělení



tmt@tmt.cz

T M T a.s. Chrudim • Tovární 290, 537 01 Chrudim

www.tmt.cz

